



ECOCOMFORT PLUS



AP19989 ECOCOMFORT PLUS 100

AP19993 ECOCOMFORT PLUS 160

EL

ΜΟΝΑΔΑ ΣΗΜΕΙΑΚΟΥ ΕΞΑΕΡΙΣΜΟΥ ΜΕ ΑΝΑΚΤΗΣΗ
ΘΕΡΜΟΤΗΤΑΣ

ΕΓΧΕΙΡΙΔΙΟ ΧΡΗΣΗΣ ΚΑΙ ΕΓΚΑΤΑΣΤΑΣΗΣ

ΜΟΝΑΔΑ ΣΗΜΕΙΑΚΟΥ ΕΞΑΕΡΙΣΜΟΥ ΜΕ ΑΝΑΚΤΗΣΗ ΘΕΡΜΟΤΗΤΑΣ

Αγαπητέ πελάτη, σας ευχαριστούμε που αγοράσατε τη μονάδα σημειακού εξαερισμού υψηλής απόδοσης με ανάκτηση θερμότητας της σειράς Fantini Cosmi ECOCOMFORT PLUS για τη διαχείριση της ανταλλαγής αέρα και την άνεση στο σπίτι. Το παρόν εγχειρίδιο περιέχει όλες τις πληροφορίες που απαιτούνται για τη σωστή εγκατάσταση και χρήση.

Μπορείτε επίσης να κατεβάσετε αυτό το εγχειρίδιο σε ψηφιακή μορφή και σε διάφορες γλώσσες, σκανάροντας τον παρακάτω κωδικό QR και πληκτρολογώντας τον κωδικό προϊόντος.

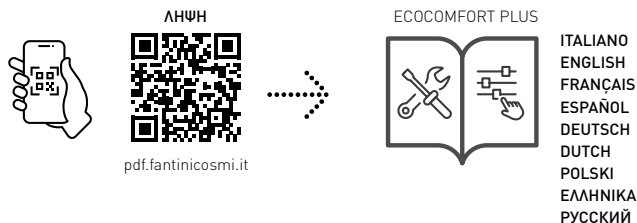

Περιεχόμενα συσκευασίας

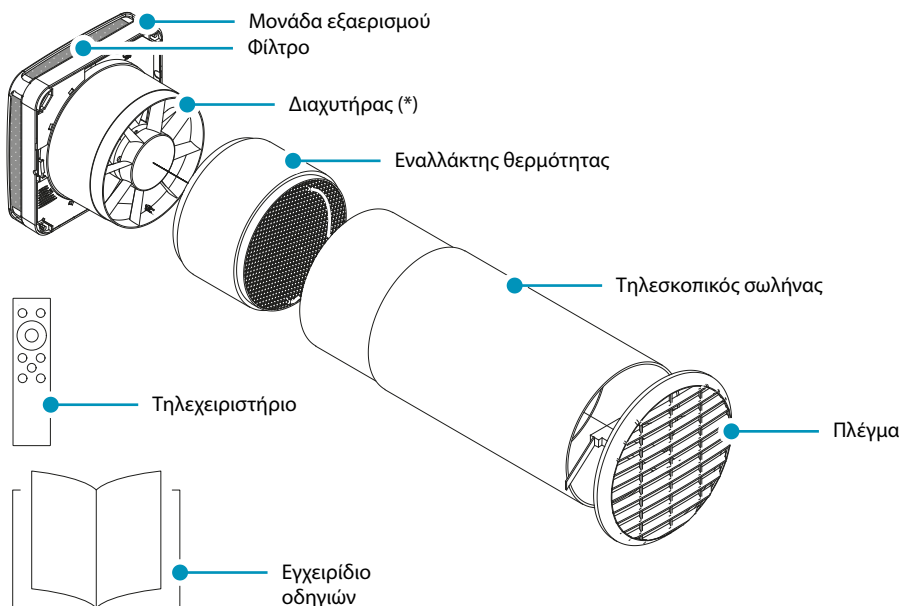

(*) Περιλαμβάνεται μόνο σε μονάδες με κωδικό Ø 160 mm. AP19993

ΕΥΡΕΤΗΡΙΟ

1 - ΠΡΟΕΙΔΟΠΟΙΗΣΕΙΣ	ΣΕΛΙΔΑ 4
2 - ΤΕΧΝΙΚΑ ΣΤΟΙΧΕΙΑ	ΣΕΛΙΔΑ 5
3 - ΕΓΚΑΤΑΣΤΑΣΗ	ΣΕΛΙΔΑ 6
3.1 - ΠΡΟΕΤΟΙΜΑΣΙΑ	ΣΕΛΙΔΑ 6
3.2 - ΣΥΝΑΡΜΟΛΟΓΗΣΗ ΚΑΙ ΗΛΕΚΤΡΙΚΗ ΣΥΝΔΕΣΗ	ΣΕΛΙΔΑ 8
4 - ΧΡΗΣΗ	ΣΕΛΙΔΑ 10
4.1 - ΕΝΕΡΓΟΠΟΙΗΣΗ ΚΑΙ ΑΠΕΝΕΡΓΟΠΟΙΗΣΗ	ΣΕΛΙΔΑ 11
4.2 - ΕΠΙΛΟΓΗ ΤΟΥ ΤΡΟΠΟΥ ΛΕΙΤΟΥΡΓΙΑΣ	ΣΕΛΙΔΑ 11
4.3 - ΡΥΘΜΙΣΗ ΤΗΣ ΤΑΧΥΤΗΤΑΣ ΕΞΑΕΡΙΣΜΟΥ	ΣΕΛΙΔΑ 12
4.4 - ΠΛΗΡΟΦΟΡΙΕΣ ΓΙΑ ΤΗΝ ΤΡΕΧΟΥΣΑ ΚΑΤΑΣΤΑΣΗ ΛΕΙΤΟΥΡΓΙΑΣ	ΣΕΛΙΔΑ 12
4.5 - ΕΝΕΡΓΟΠΟΙΗΣΗ ΚΑΙ ΡΥΘΜΙΣΗ ΑΙΣΘΗΤΗΡΩΝ	ΣΕΛΙΔΑ 12
5 - ΚΑΘΑΡΙΣΜΟΣ ΚΑΙ ΣΥΝΤΗΡΗΣΗ	ΣΕΛΙΔΑ 14
6 - ΕΠΙΛΥΣΗ ΠΡΟΒΛΗΜΑΤΩΝ	ΣΕΛΙΔΑ 15
7 - ΓΕΝΙΚΟΙ ΟΡΟΙ ΕΓΓΥΗΣΗΣ	ΣΕΛΙΔΑ 15

1 - ΠΡΟΕΙΔΟΠΟΙΗΣΕΙΣ



Διαβάστε προσεκτικά τις οδηγίες εγκατάστασης, τις προειδοποιήσεις ασφαλείας, τις οδηγίες λειτουργίας και συντήρησης σε αυτό το φυλλάδιο, το οποίο θα πρέπει να φυλάξετε για περαιτέρω αναφορά.

- Η εγκατάσταση της συσκευής πρέπει να πραγματοποιείται μόνο από ειδικευμένους τεχνικούς, σύμφωνα με τους ισχύοντες κανονισμούς και με ολοπολικό διακόπτη με απόσταση ανοίγματος επαφής 3 mm ή περισσότερο.
- Η μονάδα προορίζεται για εξαερισμό, με ανάκτηση θερμότητας, χώρων κατοικιών. Άλλες χρήσεις δεν επιτρέπονται και απαλλάσσουν τον κατασκευαστή από κάθε ευθύνη για τις συνέπειες ακατάλληλης χρήσης, καθώς και σε περίπτωση εσφαλμένης εγκατάστασης.
- Αφού αφαιρέσετε τη συσκευασία, ελέγξτε την ακεραιότητα της συσκευής. Αν έχετε αμφιβολίες, μην τη χρησιμοποιήσετε.
- Η χρήση οποιασδήποτε ηλεκτρικής συσκευής προϋποθέτει την τήρηση ορισμένων βασικών κανόνων. Ειδικότερα:
 - Μην αγγίζετε τη συσκευή με βρεγμένα/υγρά χέρια ή πόδια ή με γυμνά πόδια.
 - Μην εκθέτετε τη συσκευή στις καιρικές συνθήκες (βροχή, ήλιος κ.λπ.).
 - Πριν από την εκτέλεση οποιασδήποτε εργασίας συντήρησης ή καθαρισμού, αποσυνδέστε τη συσκευή από την παροχή ρεύματος ανοίγοντας τον ολοπολικό διακόπτη της γραμμής.
 - ΜΗΝ τροφοδοτείτε τη συσκευή με ανοιχτό καπάκι.
- Η συσκευή συμμορφώνεται με τις ευρωπαϊκές οδηγίες 2014/30/ΕΕ και 2014/35/ΕΕ.
- Μην εμποδίζετε το πλέγμα αναρρόφησης.
- Σύμφωνα με τους ισχύοντες νόμους περί πρόληψης ατυχημάτων, βεβαιωθείτε ότι μετά την εγκατάσταση δεν υπάρχει πρόσβαση σε κινούμενα μέρη της μονάδας. Εάν στον χώρο που πρόκειται να αεριστεί έχει εγκατασταθεί συσκευή που χρησιμοποιεί αέριο (ή άλλα καύσιμα), βεβαιωθείτε ότι υπάρχει επαρκής ανταλλαγή αέρα για να διασφαλιστεί η τέλεια καύση της συσκευής και η σωστή λειτουργία της μονάδας εξαερισμού.
- Μην εγκαθιστάτε τον απορροφητήρα στον ίδιο αγωγό με συσκευή αερίου.
- Η εγκατάσταση μπορεί να γίνει μόνο σε τοίχο.

Διάθεση



Το σύμβολο του διαγραμμένου κάδου απορριμμάτων στον εξοπλισμό υποδεικνύει ότι το προϊόν θα πρέπει να συλλέγεται χωριστά από άλλα απόβλητα στο τέλος του κύκλου ζωής του.

Συνεπώς, ο χρήστης πρέπει είτε να επιστρέψει τον εξοπλισμό στο τέλος του κύκλου ζωής του στα κατάλληλα κέντρα χωριστής συλλογής ηλεκτρονικών και ηλεκτροτεχνικών αποβλήτων, είτε να τον επιστρέψει στον έμπορο όταν αγοράζει νέο εξοπλισμό ισοδύναμου τύπου, σε βάση "ένα προς ένα". Η κατάλληλη χωριστή συλλογή με σκοπό τη μετέπειτα ανακύκλωση, επεξεργασία και περιβαλλοντικά ορθή διάθεση του απορριπτόμενου εξοπλισμού συμβάλλει στην αποφυγή πιθανών αρνητικών επιπτώσεων στο περιβάλλον και την υγεία και προωθεί την ανακύκλωση των υλικών από τα οποία είναι κατασκευασμένος ο εξοπλισμός. Η παράνομη διάθεση του προϊόντος από τον χρήστη συνεπάγεται την εφαρμογή των διοικητικών κυρώσεων που προβλέπονται στο νομοθετικό διάταγμα αριθ. 22/1997* (άρθρο 50 και επόμενα του νομοθετικού διατάγματος αριθ. 22/1997).

2 - ΤΕΧΝΙΚΑ ΣΤΟΙΧΕΙΑ

Κωδικός		AP19989	AP19993
Διάμετρος σωλήνα (mm)		100	160
Παροχή ρεύματος		110-230V ~50/60Hz	
Απόδοση (m ³ /ώρα)	Χαμηλή ταχύτητα	7	28
	Μεσαία ταχύτητα	16	33
	Υψηλή ταχύτητα	26	50
	Ελάχιστη ταχύτητα (νύχτα)	5	15
	Μέγιστη ταχύτητα (ώθηση) ^(*)	30	55
Κατανάλωση ισχύος (W)	Χαμηλή ταχύτητα	2	2,8
	Μεσαία ταχύτητα	3,5	5,2
	Υψηλή ταχύτητα	5	8,9
	Ελάχιστη ταχύτητα (νύχτα)	δ/υ	1,6
	Μέγιστη ταχύτητα (ώθηση) ^(*)	5,5	9
Επίπεδο θορύβου (dB(A) 1,5m)	Χαμηλή ταχύτητα	18	26
	Μεσαία ταχύτητα	23	30
	Υψηλή ταχύτητα	28	36
	Ελάχιστη ταχύτητα (νύχτα)	δ/υ	δ/υ
	Μέγιστη ταχύτητα (ώθηση) ^(*)	31	38
Θερμοκρασία λειτουργίας		-20°C ÷ +50°C	
Ταξινόμηση φίλτρων		ISO COARSE	
IP		X4	
Απόδοση ανάκτησης θερμότητας		Μέχρι 90%	Μέχρι 90%
Διάρκεια ζωής μπαταρίας τηλεχειριστηρίου		> 24 μήνες	

^(*) Η ταχύτητα δεν μπορεί να επιλεγεί χειροκίνητα (δείτε κεφάλαιο 4.5 - Ενεργοποίηση και ρύθμιση αισθητήρα)

ΔΙΑΣΤΑΣΕΙΣ (mm)

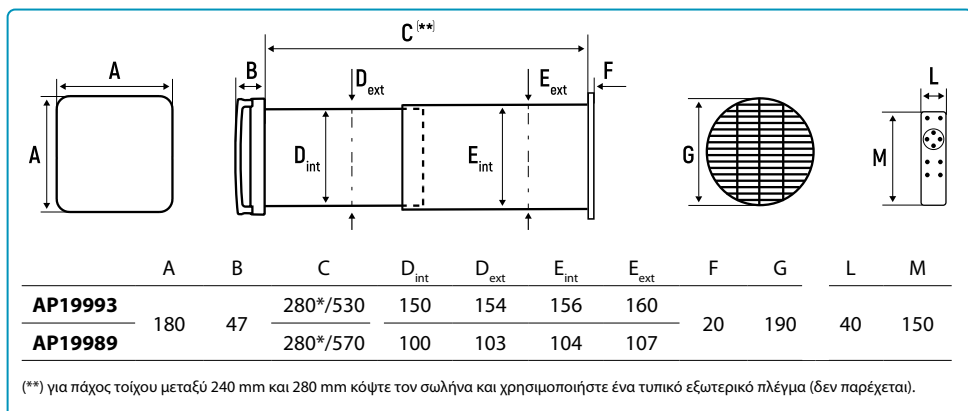

3 - ΕΓΚΑΤΑΣΤΑΣΗ



Οι εργασίες εγκατάστασης και συντήρησης πρέπει να εκτελούνται με απενεργοποιημένη την ηλεκτρική τάση του συστήματος και από εξειδικευμένο προσωπικό, σύμφωνα με τους ισχύοντες κανονισμούς.

3.1 - ΠΡΟΕΤΟΙΜΑΣΙΑ

ΠΥΡΗΝΟΛΗΨΙΑ

1

ΤΟΠΟΘΕΤΗΣΗ ΜΙΑΣ ΣΥΣΚΕΥΗΣ

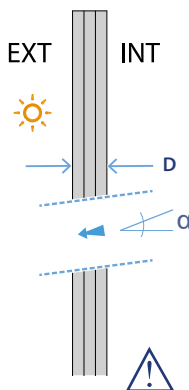
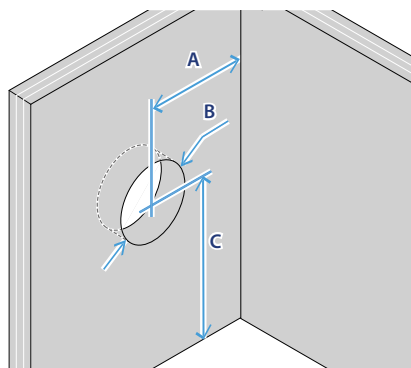

A	≥ 120 cm
B	Ø 11,0 cm
	Ø 16,2 cm
C	≥ 230 cm
D	24 έως 53/57 cm
α	1 έως 3°

ΤΟΠΟΘΕΤΗΣΗ ΠΟΛΛΑΠΛΩΝ ΣΥΣΚΕΥΩΝ

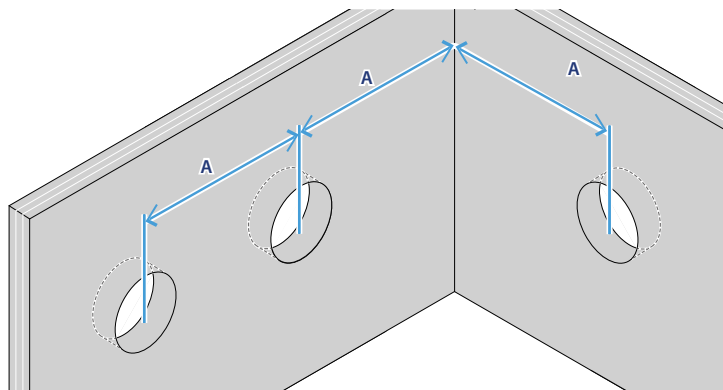

A	≥ 120 cm
---	----------



Σημαντικό

Βεβαιωθείτε ότι η οπή έχει κλίση προς τα έξω (α) για να αποφευχθεί η παλινδρόμηση των συμπυκνωμάτων.

ΠΡΟΕΤΟΙΜΑΣΙΑ ΓΙΑ ΤΗΝ ΗΛΕΚΤΡΙΚΗ ΣΥΝΔΕΣΗ

2

A

B

A - ΤΡΟΦΟΔΟΤΗΣΗ ΚΡΥΦΗ
Φέρτε το τροφοδοτικό στη διαγραμμισμένη περιοχή.

B - ΕΞΩΤΕΡΙΚΗ ΤΡΟΦΟΔΟΣΙΑ
Φέρτε την τροφοδοσία ρεύματος από την αριστερή πλευρά στην οπή διέλευσης καλωδίων (βλ. σελίδα 9 για την τοποθέτηση).

ΕΙΣΑΓΩΓΗ ΤΟΥ ΤΗΛΕΣΚΟΠΙΚΟΥ ΣΩΛΗΝΑ

3

EXT INT

$E^{(*)}$

E	
> 28 cm	< 53 / 57 cm

* για πάχος τοίχου μεταξύ 240 mm και 280 mm, χρησιμοποιήστε μόνο τον εσωτερικό σωλήνα, κόβοντάς τον στο απαιτούμενο μέγεθος. Στη συνέχεια, χρησιμοποιήστε ένα τυπικό εξωτερικό πλέγμα (δεν παρέχεται).

Σημαντικό

Εισαγάγετε τον τηλεσκοπικό σωλήνα, τοποθετώντας το τμήμα μεγαλύτερης διαμέτρου στο ίδιο επίπεδο με το εξωτερικό τοίχωμα. Σύρετε τον εσωτερικό σωλήνα για να τον φέρετε στο ίδιο επίπεδο με τον εσωτερικό τοίχο του δωματίου. Βεβαιωθείτε ότι ο σωλήνας είναι σωστά στερεωμένος.

3.2 - ΣΥΝΑΡΜΟΛΟΓΗΣΗ ΚΑΙ ΗΛΕΚΤΡΙΚΗ ΣΥΝΔΕΣΗ



Όλες οι εργασίες συναρμολόγησης πρέπει να πραγματοποιούνται από το εσωτερικό του δωματίου.

ΤΟΠΟΘΕΤΗΣΗ ΠΛΕΓΜΑΤΟΣ

1

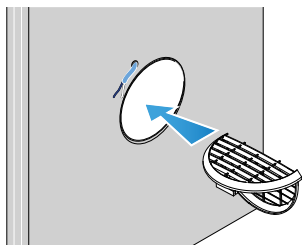

Τοποθετήστε το λυγισμένο πλέγμα στον τηλεσκοπικό σωλήνα.

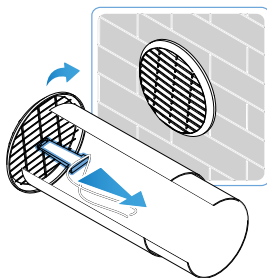

Φέρτε το πλέγμα προς τα έξω. Στη συνέχεια, γυρίστε το πλέγμα για να ανοίξει και τραβήξτε το προς τα μέσα.

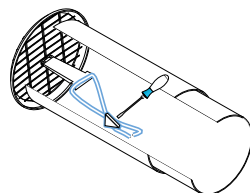

Στερεώστε το στήριγμα στον σωλήνα και ασφαλίστε το κορδόνι στις πλευρικές σχισμές.



Σημαντικό

Ελέγξτε τον προσανατολισμό του πλέγματος: τα πτερύγια πρέπει να είναι προσανατολισμένα προς τα κάτω για να μην εισέρχεται η βροχή. Ανατρέξτε στις οδηγίες πλέγματος που περιέχονται στη συσκευασία.

ΤΟΠΟΘΕΤΗΣΗ ΤΟΥ ΕΝΑΛΛΑΚΤΗ ΘΕΡΜΟΤΗΤΑΣ

2

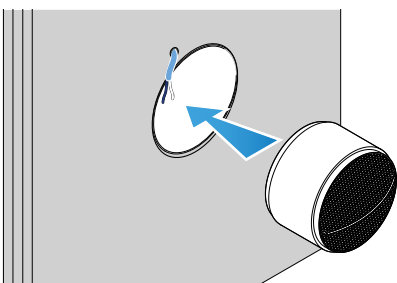

Τοποθετήστε τον εναλλάκτη θερμότητας μέχρι το τέλος του εσωτερικού σωλήνα.

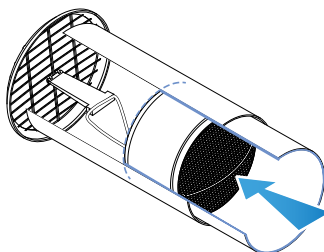

ΠΡΟΒΛΕΨΗ ΓΙΑ ΤΗ ΣΤΕΡΕΩΣΗ ΤΗΣ ΜΟΝΑΔΑΣ ΑΝΕΜΙΣΤΗΡΑ

3

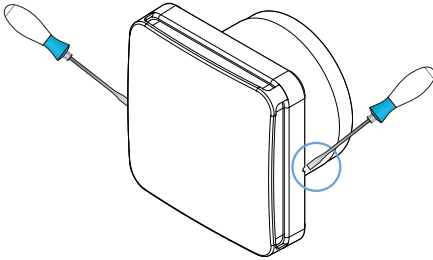

Απελευθερώστε το κάλυμμα από τη βάση του κινητήρα πιέζοντας τις 2 πλευρικές οπές με ένα μικρό κατσαβίδι.

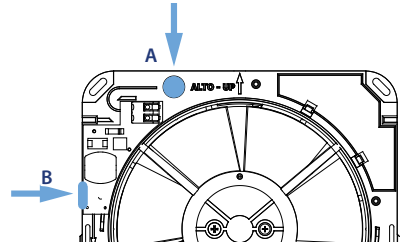

Ανοίξτε την οπή (A) που προβλέπεται για την όδευση των καλωδίων. Σε περίπτωση εξωτερικών, μη κρυφών συνδέσεων, ανοίξτε την πλευρική δίοδο (B) τόσο στο στήριγμα του κινητήρα όσο και στο κάλυμμα.

ΣΤΕΡΕΩΣΗ ΤΗΣ ΜΟΝΑΔΑΣ ΑΝΕΜΙΣΤΗΡΑ ΚΑΙ ΗΛΕΚΤΡΙΚΗ ΣΥΝΔΕΣΗ



Οι εργασίες εγκατάστασης και συντήρησης πρέπει να εκτελούνται με απενεργοποιημένη την ηλεκτρική τάση του συστήματος και από εξειδικευμένο προσωπικό, σύμφωνα με τους ισχύοντες κανονισμούς.

4

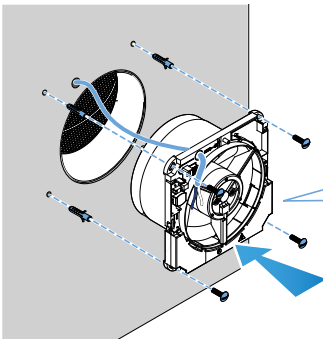

Τοποθετήστε ούπα στις οπές στερέωσης και, στη συνέχεια, στερεώστε τη μονάδα στον τοίχο, περνώντας το καλώδιο τροφοδοσίας από την προβλεπόμενη οπή.

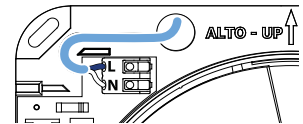
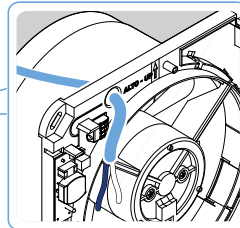

Τοποθετήστε το καλώδιο τροφοδοσίας στη δίοδο ανακούφισης τάσης και συνδέστε τα L και N όπως φαίνεται στην εικόνα. Το μπλοκ ακροδεκτών είναι τύπου ταχείας σύνδεσης. Για να εισαγάγετε τον αγωγό, πιέστε την κατάλληλη γλωττίδα.

Η συσκευή συμμορφώνεται με τα πρότυπα διπλής μόνωσης (κλάση II) και επομένως δεν απαιτεί καλώδιο γείωσης.

Επανατοποθετήστε το κάλυμμα στο στήριγμα του κινητήρα πιέζοντας ελαφρά.



ΠΡΟΕΙΔΟΠΟΙΗΣΗ

ΜΗΝ τροφοδοτείτε τη συσκευή με ανοιχτό καπάκι.

4 - ΧΡΗΣΗ

Η μονάδα εξαερισμού ECOCOMFORT PLUS με ανάκτηση θερμότητας εξασφαλίζει συνεχή και σταθερή ανταλλαγή αέρα στο δωμάτιο, αποτρέποντας τη μούχλα και την υγρασία, αποτρέπει τις απώλειες ενέργειας που προκαλούνται από το άνοιγμα των παραθύρων και επιτρέπει την ανάκτηση θερμότητας και, συνεπώς, τη μείωση του κόστους θέρμανσης και ψύξης χειμώνα-καλοκαίρι.

Το ECOCOMFORT PLUS βασίζεται στην αρχή της ανάκτησης θερμότητας, η οποία, μέσω του εξαιρετικά αποδοτικού κεραμικού εναλλάκτη θερμότητας, συσσωρεύει τη θερμότητα που εκλύεται από τη ροή του αέρα που εξέρχεται από το δωμάτιο και την επιστρέφει όταν η ροή του αέρα αντιστρέψει την κατεύθυνση.

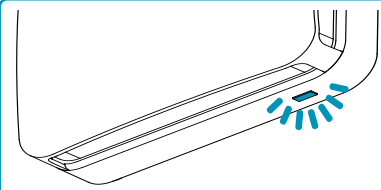

Η συσκευή λειτουργεί απευθείας από το τηλεχειριστήριο υπερύθρων και ανταποκρίνεται σε κάθε εντολή μέσω μιας πολύχρωμης λυχνίας LED που σηματοδοτεί τη λήψη της με μακρές ή σύντομες αναλαμπές.

— = ΜΑΚΡΑ ΑΝΑΛΑΜΠΗ — = ΣΥΝΤΟΜΗ ΑΝΑΛΑΜΠΗ

Κατά την κανονική λειτουργία της συσκευής, η λυχνία LED παραμένει σβηστή.

ΤΗΛΕΧΕΙΡΙΣΤΗΡΙΟ





- ON/OFF
- INFO
τρόποι και ταχύτητα λειτουργίας
- ΤΡΟΠΟΙ λειτουργίας
- Αύξηση/μείωση της ΤΑΧΥΤΗΤΑΣ
- ΑΙΣΘΗΤΗΡΑΣ σχετικής υγρασίας
- ΑΙΣΘΗΤΗΡΑΣ ποιότητα αέρα VOC
- OK
- ΕΠΙΒΕΒΑΙΩΣΗ ενεργοποίηση αισθητήρα
- ΑΙΣΘΗΤΗΡΑΣ φωτός
- ΕΠΑΝΑΦΟΡΑ καθαρισμός φίλτρου

ΤΟΠΟΘΕΤΗΣΗ ΚΑΙ ΑΝΤΙΚΑΤΑΣΤΑΣΗ ΤΩΝ ΜΠΑΤΑΡΙΩΝ ΤΟΥ ΤΗΛΕΧΕΙΡΙΣΤΗΡΙΟΥ

Ανοίξτε το κάλυμμα της θήκης μπαταριών και τοποθετήστε 2 μπαταρίες AAA (δεν παρέχονται) τηρώντας τις πολικότητες που υποδεικνύονται.

4.1 - ΕΝΕΡΓΟΠΟΙΗΣΗ ΚΑΙ ΑΠΕΝΕΡΓΟΠΟΙΗΣΗ

ΠΛΗΚΤΡΟ	ΤΡΟΠΟΣ	ΛΕΙΤΟΥΡΓΙΑΣ	ΦΩΤΕΙΝΟΤΗΤΑ LED	ΧΡΩΜΑ
	ΕΚΚΙΝΗΣΗ	Η μονάδα τίθεται σε λειτουργία με τον τελευταίο ρυθμισμένο τρόπο λειτουργίας και ταχύτητα		Βλέπε πίνακα τρόπων λειτουργίας
	ΚΛΕΙΣΙΜΟ	Η μονάδα κλείνει	■ ■ ■ ■	ΚΟΚΚΙΝΟ



Η συσκευή μπορεί επίσης να τεθεί σε λειτουργία επιλέγοντας απευθείας τους τρόπους λειτουργίας ή αυξάνοντας την ταχύτητα.







Σημαντικό

Η απενεργοποίηση του συστήματος έχει ως αποτέλεσμα την απενεργοποίηση της μονάδας εξαερισμού με επακόλουθη διακοπή της ανταλλαγής αέρα στους χώρους.

4.2 - ΕΠΙΛΟΓΗ ΤΟΥ ΤΡΟΠΟΥ ΛΕΙΤΟΥΡΓΙΑΣ

ΠΛΗΚΤΡΟ	ΤΡΟΠΟΣ	ΛΕΙΤΟΥΡΓΙΑΣ	ΦΩΤΕΙΝΟΤΗΤΑ LED	ΧΡΩΜΑ
	ΕΞΑΓΩΓΗ	Η μονάδα απορροφά αέρα από το δωμάτιο για 60 λεπτά και στη συνέχεια μεταβαίνει σε λειτουργία "αυτόματου κύκλου".	■	ΚΟΚΚΙΝΟ
	ΕΙΣΑΓΩΓΗ	Η μονάδα διοχετεύει αέρα στο δωμάτιο για 60 λεπτά και στη συνέχεια μεταβαίνει σε λειτουργία "αυτόματου κύκλου".	■	ΜΠΛΕ
	ΑΥΤΟΜΑΤΟΣ ΚΥΚΛΟΣ	Η μονάδα εισάγει/εξάγει αέρα από το περιβάλλον βελτιστοποιώντας αυτόματα τα διαστήματα του κύκλου και ανακτώντας θερμότητα.	■ ■	ΚΟΚΚΙΝΟ/ ΜΠΛΕ

4.3 - ΡΥΘΜΙΣΗ ΤΗΣ ΤΑΧΥΤΗΤΑΣ ΕΞΑΕΡΙΣΜΟΥ

ΠΛΗΚΤΡΟ	ΤΑΧΥΤΗΤΑ			
		ΕΞΑΓΩΓΗ	ΕΙΣΑΓΩΓΗ	ΑΥΤΟΜΑΤΟΣ ΚΥΚΛΟΣ
		ΚΟΚΚΙΝΟ	ΜΠΛΕ	ΚΟΚΚΙΝΟ/ΜΠΛΕ
	ΥΨΗΛΗ	■ ■ ■	■ ■ ■	■ ■ ■ ■ ■
	ΜΕΣΑΙΑ	■ ■	■ ■	■ ■ ■ ■
	ΧΑΜΗΛΗ	■	■	■ ■
	ΕΛΑΧΙΣΤΗ (ΝΥΧΤΑ)	■	■	■ ■

Ανά πάσα στιγμή είναι δυνατό να ελέγξετε τον τρέχοντα τρόπο λειτουργίας και την ταχύτητα πατώντας το πλήκτρο .

4.5 - ΕΝΕΡΓΟΠΟΙΗΣΗ ΚΑΙ ΡΥΘΜΙΣΗ ΑΙΣΘΗΤΗΡΑ

Για την περαιτέρω βελτίωση της ποιότητας του αέρα εσωτερικού χώρου και τη διασφάλιση της μέγιστης άνεσης κατά τη λειτουργία σε λειτουργία "αυτόματου κύκλου", μπορούν να ενεργοποιηθούν οι ακόλουθοι αισθητήρες:



% σχετική υγρασία: μετράει το ποσοστό της σχετικής υγρασίας στον χώρο (ΤΙΡΚΟΥΑΖ ένδειξη LED)



ποιότητα αέρα VOC: μετρά τα PPM των πτητικών οργανικών ενώσεων στο περιβάλλον (ΠΡΑΣΙΝΗ ένδειξη LED)



αισθητήρας φωτός: μετρά το φως (LUMEN) στο δωμάτιο (ΚΙΤΡΙΝΗ ένδειξη LED)

Για κάθε έναν από αυτούς τους αισθητήρες, είναι δυνατόν να επιλεγεί ένα κατώτατο όριο παρέμβασης, δηλαδή το ανεκτό επίπεδο υγρασίας, ποιότητας αέρα ή/και φωτεινότητας πάνω από το οποίο η συσκευή θα πρέπει να παρέμβει.

ΕΝΕΡΓΟΠΟΙΗΣΗ/ΑΠΕΝΕΡΓΟΠΟΙΗΣΗ ΑΙΣΘΗΤΗΡΑ ΚΑΙ ΡΥΘΜΙΣΗ ΚΑΤΩΤΑΤΟΥ ΟΡΙΟΥ ΠΑΡΕΜΒΑΣΗΣ

Για να ενεργοποιήσετε και να απενεργοποιήσετε τους αισθητήρες και να μεταβάλλετε το κατώτατο όριο παρέμβασής τους ενεργήστε ως εξής:

1. Κρατήστε πατημένο το κουμπί του αισθητήρα που θέλετε να ρυθμίσετε για 5 δευτερόλεπτα μέχρι να αναβοσβήσει η λυχνία LED.
2. Για να ενεργοποιήσετε/απενεργοποιήσετε και να αλλάξετε το όριο ενεργοποίησης του αισθητήρα, πατήστε σύντομα το σχετικό πλήκτρο. Κάθε πάτημα αυξάνει το όριο επέμβασης κατά ένα επίπεδο μέχρι το υψηλότερο επίπεδο και στη συνέχεια επιστρέφει κυκλικά στο "αισθητήρας μη ενεργός".

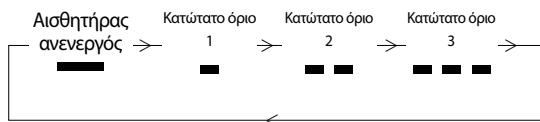

Με κάθε πάτημα, η λυχνία LED της συσκευής υποδεικνύει το επιλεγμένο κατώτατο όριο αναβοσβίνοντας με το αντίστοιχο χρώμα.

3. Για να επιβεβαιώσετε τη ρύθμιση πατήστε το  ή περιμένετε 60 δευτερόλεπτα για αυτόματη επιβεβαίωση.

Σημαντικό







Οι αισθητήρες μπορούν να επέμβουν μόνο κατά τη λειτουργία σε κατάσταση "ΑΥΤΟΜΑΤΟΥ ΚΥΚΛΟΥ"- εάν έχει ρυθμιστεί η ελάχιστη ταχύτητα (νύχτα), οι αισθητήρες απενεργοποιούνται προσωρινά.

ΕΛΕΓΧΟΣ ΡΥΘΜΙΣΕΩΝ ΑΙΣΘΗΤΗΡΩΝ

Για να ελέγξετε τις ρυθμίσεις κάθε αισθητήρα, πατήστε σύντομα το κουμπί για τον αισθητήρα που θέλετε να ελέγξετε. Η συσκευή θα επιστρέψει τις απαιτούμενες πληροφορίες με αναλαμπές του αντίστοιχου χρώματος, όπως περιγράφεται στους πίνακες των αισθητήρων.





ΑΙΣΘΗΤΗΡΑΣ ΥΓΡΑΣΙΑΣ

Ενεργοποιώντας τον αισθητήρα υγρασίας, μετράται η σχετική υγρασία στο δωμάτιο. Εάν η μετρούμενη τιμή είναι υψηλότερη από το καθορισμένο όριο, η μονάδα εξαερισμού μεταβαίνει στη "λειτουργία αναρρόφησης" με ταχύτητα BOOST (μέγιστη ταχύτητα) για περίπου 3 λεπτά. Η διαδικασία θα επαναλαμβάνεται μέχρι να επιτευχθεί το καθορισμένο όριο ή το πολύ 3 φορές σε μία ώρα, και αναστέλλει προσωρινά ορισμένες λειτουργίες του τηλεχειριστηρίου.

ΠΛΗΚΤΡΟ	ΡΥΘΜΙΣΗ ΑΙΣΘΗΤΗΡΑ	ΦΩΤΕΙΝΟΤΗΤΑ LED	ΧΡΩΜΑ
	Αισθητήρας ανενεργός		ΤΙΡΚΟΥΑΖ
	Χαμηλή υγρασία 55%		
	Μέση υγρασία 60%		
	Υψηλή υγρασία 65%		





ΑΙΣΘΗΤΗΡΑΣ ΠΟΙΟΤΗΤΑΣ ΑΕΡΑ - VOC

Η ενεργοποίηση του αισθητήρα ποιότητας αέρα VOC μετράει το επίπεδο των πτητικών οργανικών ενώσεων που υπάρχουν στο περιβάλλον. Εάν η τιμή που ανιχνεύεται είναι υψηλότερη από το καθορισμένο όριο, η μονάδα εξαερισμού μεταβαίνει σε "λειτουργία αναρρόφησης" με ταχύτητα BOOST (μέγιστη ταχύτητα) για περίπου 3 λεπτά. Η διαδικασία επαναλαμβάνεται μέχρι να επιτευχθεί το καθορισμένο όριο ή το πολύ 3 φορές σε μία ώρα και αναστέλλει προσωρινά ορισμένες λειτουργίες του τηλεχειριστηρίου.

ΠΛΗΚΤΡΟ	ΡΥΘΜΙΣΗ ΑΙΣΘΗΤΗΡΑ	ΦΩΤΕΙΝΟΤΗΤΑ LED	ΧΡΩΜΑ
	Αισθητήρας ανενεργός		ΠΡΑΣΙΝΟ
	Ποιότητα του αέρα ΕΞΑΙΡΕΤΙΚΗ		
	Ποιότητα του αέρα ΚΑΛΗ		
	Ποιότητα του αέρα ΜΕΤΡΙΑ		

ΑΙΣΘΗΤΗΡΑΣ ΦΩΤΟΣ

Με την ενεργοποίηση του αισθητήρα λυκόφωτος, μετράται το επίπεδο φωτισμού στο δωμάτιο, ώστε να είναι δυνατή η αυτόματη μείωση της ταχύτητας του εξαερισμού κατά τις ώρες του σκότους (π.χ. κατά τη διάρκεια της νύχτας). Εάν η τιμή φωτισμού που ανιχνεύεται είναι κάτω από το καθορισμένο όριο, η μονάδα εξαερισμού μεταβαίνει στην ελάχιστη ταχύτητα (νύχτα). Ο αισθητήρας φωτός παρακάμπτει τη λειτουργία των αισθητήρων σχετικής υγρασίας και ποιότητας αέρα VOC.

ΠΛΗΚΤΡΟ	ΡΥΘΜΙΣΗ ΑΙΣΘΗΤΗΡΑ	ΦΩΤΕΙΝΟΤΗΤΑ LED	ΧΡΩΜΑ
	Αισθητήρας ανενεργός		ΚΙΤΡΙΝΟ
	Μείωση ταχύτητας στο σκοτάδι		
	Μείωση ταχύτητας με σκιά		
	Μείωση ταχύτητας με ημίφως		



Σημαντικό

Βεβαιωθείτε ότι η συσκευή δεν είναι τοποθετημένη σε ημίφως, ώστε ο αισθητήρας φωτός να μπορεί να επέμβει σωστά.

5 - ΚΑΘΑΡΙΣΜΟΣ ΚΑΙ ΣΥΝΤΗΡΗΣΗ





Η συντήρηση και ο καθαρισμός του φίλτρου πρέπει να πραγματοποιούνται με απενεργοποιημένη την ηλεκτρική τάση του συστήματος, σύμφωνα με τους ισχύοντες κανονισμούς και μόνο από εξειδικευμένο τεχνικό προσωπικό.

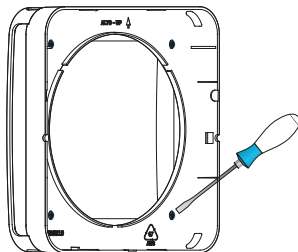
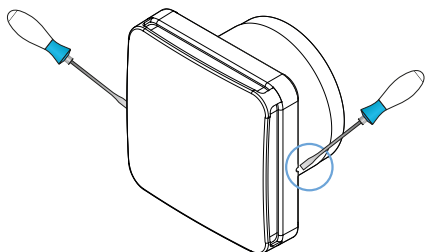

Για τη σωστή λειτουργία της συσκευής, το φίλτρο και ο εναλλάκτης θερμότητας πρέπει να καθαρίζονται περιοδικά.

Η προειδοποίηση καθαρισμού του φίλτρου σηματοδοτείται περίπου κάθε 1000 ώρες χρήσης (ανάλογα με τις χρησιμοποιούμενες ταχύτητες) με μια πορτοκαλί λυχνία LED που αναβοσβήνει μία φορά κάθε 60 λεπτά.

- ΚΑΘΑΡΙΣΜΟΣ ΦΙΛΤΡΟΥ:** Για τον περιοδικό καθαρισμό ή την αντικατάσταση του φίλτρου, απελευθερώστε το κάλυμμα από τη βάση του κινητήρα πιέζοντας τις πλευρικές οπές με ένα μικρό κατασβίδι και ξεβιδώστε τις τέσσερις βίδες του καλύμματος για να αποκτήσετε πρόσβαση στο φίλτρο. Πλύνετε το σε κρύο νερό και αφήστε το να στεγνώσει καλά πριν το επανατοποθετήσετε.



- ΕΠΑΝΑΦΟΡΑ ΛΥΧΝΙΑΣ LED ΣΗΜΑΤΟΔΟΤΗΣΗΣ:** Όταν ολοκληρώσετε τον καθαρισμό του φίλτρου, πατήστε και κρατήστε πατημένο το κουμπί  στο τηλεχειριστήριο μέχρι η λυχνία LED να αναβοσβήνει ΛΕΥΚΟ.

ΠΛΗΚΤΡΟ	ΡΥΘΜΙΣΗ ΑΙΣΘΗΤΗΡΑ	LED	ΧΡΩΜΑ
	Απαιτείται καθαρισμός φίλτρου	 (κάθε 60 λεπτά)	ΠΟΡΤΟΚΑΛΙ
	Επιβεβαίωση επαναφοράς σήματος καθαρισμού φίλτρου		ΛΕΥΚΟ

Επιπλέον, συνιστάται να κάνετε περιοδικά:

- ΚΑΘΑΡΙΣΜΟΣ ΠΛΑΣΤΙΚΩΝ:** αφού αποσυνδέσετε το κύκλωμα τροφοδοσίας, με τη μεγαλύτερη δυνατή προσοχή, καθαρίστε τα μέρη που το απαιτούν με νερό και ουδέτερο απορρυπαντικό.
- ΕΛΕΓΧΟΣ ΤΟΥ ΑΝΤΑΛΛΑΚΤΗΘΕΡΜΟΤΗΤΑΣ:** Συνιστάται να ελέγχετε περιοδικά τον εναλλάκτη θερμότητας για να βεβαιωθείτε ότι είναι καθαρός, καθώς η βρωμιά μειώνει την απόδοσή του. Εάν είναι απαραίτητο, αφαιρέστε τον, πλύνετε τον κάτω από τρεχούμενο νερό και αφήστε τον να στεγνώσει καλά. Στη συνέχεια τοποθετήστε ξανά τον εναλλάκτη όπως φαίνεται στη σελίδα 8, εικ. 2.

ΑΝΤΑΛΛΑΚΤΙΚΑ

ΚΩΔ.	ΚΩΔ.
AP19978 Ανταλλακτικό φίλτρο FR004	6306035 Κεραμικός εναλλάκτης Ø100 mm
6306031 Πιλέγμα	6306036 Τηλεσκοπικός σωλήνας Ø100 mm
6306032 Κεραμικός εναλλάκτης Ø160 mm	AP199892 Μονάδα εξαερισμού Ø100 mm
6306033 Τηλεσκοπικός σωλήνας Ø160 mm	AP6R6306150 Τηλεχειριστήριο IR
AP199932 Μονάδα εξαερισμού Ø160 mm	

6 - ΑΝΤΙΜΕΤΩΠΙΣΗ ΠΡΟΒΛΗΜΑΤΩΝ



Οι εργασίες αντιμετώπισης προβλημάτων πρέπει να εκτελούνται σύμφωνα με τους ισχύοντες κανονισμούς και μόνο από εξειδικευμένο τεχνικό προσωπικό.

ΠΡΟΒΛΗΜΑ	ΠΙΘΑΝΕΣ ΑΙΤΙΕΣ	ΑΝΤΙΜΕΤΩΠΙΣΕΙΣ
Η μονάδα ανεμιστήρα δεν ενεργοποιείται	<ul style="list-style-type: none"> • Η παροχή ρεύματος δεν είναι ενεργοποιημένη • Το τηλεχειριστήριο δεν λειτουργεί 	<ul style="list-style-type: none"> • Ελέγξτε την παροχή ρεύματος στη μονάδα ανεμιστήρα • Ελέγξτε ότι οι μπαταρίες του τηλεχειριστηρίου είναι φορτισμένες
Ανεπαρκής ροή αέρα	<ul style="list-style-type: none"> • Φραγμένο φίλτρο, εναλλάκτης θερμότητας ή γρίλια • Ξένο σώμα μέσα στον σωλήνα • Φραγμένος εναλλάκτης θερμότητας • Ρυθμίστε την ταχύτητα πολύ χαμηλά • Αισθητήρας λυκόφωτος σε λειτουργία • Πρόβλημα ανεμιστήρα 	<ul style="list-style-type: none"> • Καθαρίστε το φίλτρο • Καθαρίστε τις σωληνώσεις, τον εναλλάκτη θερμότητας και το πλέγμα • Αύξηση της ταχύτητας εξαερισμού • Ελέγξτε το κατώτατο όριο παρέμβασης του αισθητήρα φωτός • Ελέγξτε τη μονάδα ανεμιστήρα
Ανεπαρκής απόδοση εναλλάκτη θερμότητας	<ul style="list-style-type: none"> • Φραγμένος εναλλάκτης θερμότητας 	<ul style="list-style-type: none"> • Καθαρισμός του εναλλάκτη θερμότητας
Υπερβολικοί κραδασμοί και θόρυβος	<ul style="list-style-type: none"> • Λανθασμένη εγκατάσταση της μονάδας εξαερισμού • Λανθασμένη εγκατάσταση σωλήνων 	<ul style="list-style-type: none"> • Έλεγχος στερέωσης μονάδας • Έλεγχος στερέωσης σωλήνων
Διαρροή νερού από τη μονάδα	<ul style="list-style-type: none"> • Εγκατάσταση σωλήνων με λανθασμένη κλίση 	<ul style="list-style-type: none"> • Ελέγξτε τη σωστή εγκατάσταση του σωλήνα
Η μονάδα ανεμιστήρα δεν αλλάζει ταχύτητα	<ul style="list-style-type: none"> • Αισθητήρας σχετικής υγρασίας/ ποιότητας αέρα VOC σε λειτουργία 	<ul style="list-style-type: none"> • Περιμένετε το τέλος της διαδικασίας παρέμβασης του αισθητήρα σχετικής υγρασίας/ποιότητας αέρα VOC
Η μονάδα ανεμιστήρα δεν αλλάζει τρόπο λειτουργίας	<ul style="list-style-type: none"> • Το τηλεχειριστήριο δεν λειτουργεί 	<ul style="list-style-type: none"> • Ελέγξτε ότι οι μπαταρίες του τηλεχειριστηρίου είναι φορτισμένες

Για περισσότερες πληροφορίες και βοήθεια επικοινωνήστε με τον εγκαταστάτη σας ή γράψτε στη διεύθυνση export@fantinicosmi.it αναφέροντας το μοντέλο που χρησιμοποιείτε και το πρόβλημα που αντιμετωπίσατε.

7 - ΓΕΝΙΚΟΙ ΟΡΟΙ ΕΓΓΥΗΣΗΣ

Η συμβατική εγγύηση διαρκεί 24 μήνες, αρχής γενομένης από την ημερομηνία εγκατάστασης του εξοπλισμού. Η εγγύηση καλύπτει όλα τα μέρη του εξοπλισμού, εκτός από εκείνα που υπόκεινται σε φυσιολογική φθορά λόγω χρήσης.

Κατασκευασμένο στην Ιταλία



FANTINI COSMI S.p.A.

Via dell'Osio, 6 - 20049 Caleppio di Settala, Μιλάνο - ΙΤΑΛΙΑ

Τηλ. +39 02 956821 - info@fantinicosmi.it

www.fantinicosmi.it

ΤΕΧΝΙΚΗ ΥΠΟΣΤΗΡΙΞΗ

supportotecnico@aspira.it

ΤΜΗΜΑ ΕΞΑΓΩΓΩΝ

export@fantinicosmi.it

EL5680064A - 06/2024